

Varenummer: 204040M1050A0S  
 Beskrivelse: E+G Justerfod  
 GN 40-40-M10-50-A0-S  
 Note: S Uden møtrik, udvendig sekskant i bunden

## Mål

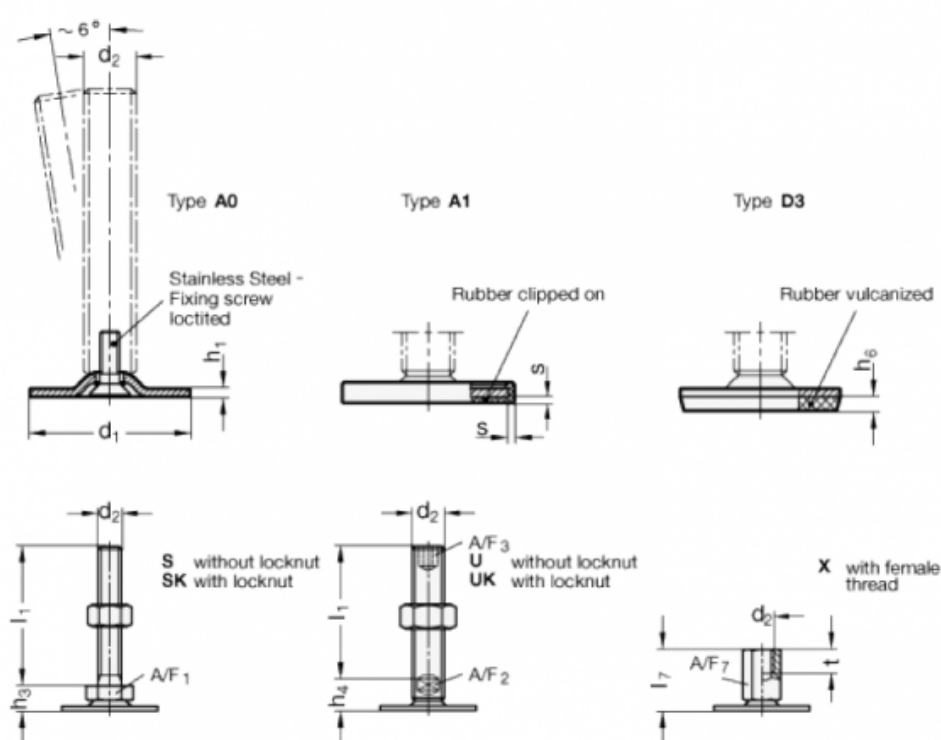

A/F1	= 17
d1	= 40
d2	= M10
h1	= 2
h3	= 11
h6	=
l1	= 50
s	=